



rainbow[®]
POWERNOZZLE™

הוראות הפעלה



משמעות הסימן –'הזירות' כאשר משתמשים במוצר חשמלי, יש לעקוב אחר אמצעי הזהירות הבאים:



משמעות הסימן הזה –'יש לקרוא את כל ההוראות טרם השימוש ביחידה הזו'.

1. יש להשתמש רק כפי שמתואר בעלון זה. יש להשתמש עם דגם Rainbow מסוג RHCS19 בלבד.
2. על מנת להקטין את סכנת ההתחשמלות – יש להשתמש במוצר אך ורק במקום סגור.
3. על מנת להימנע מסכנת התלקחות, אין לשאוב פריטים בוערים או מעלים עשן, כמו סיגריות, גפרורים או אפר לוהט.
4. על מנת להימנע מהתחשמלות, אין לגעת בתקע או במברשת החשמלית עם ידיים רטובות.
5. על מנת להימנע מחבלות, אין להכניס שום חפץ לפתחים. אין להפעיל אם הפתחים חסומים; יש לנקות מאבק, מוך, שיער, וכל דבר העלול להפחית את זרימת האוויר.
6. על מנת למנוע חבלה, יש להרחיק שיער, בגדים, אצבעות וכל חלק אחר של הגוף הרחוק מן הפתחים והחלקים הזזים.
7. על מנת להפחית את סכנת ההתחשמלות – יש להשתמש למטרות ניקוי יבש בלבד. אין להשתמש במברשת החשמלית בחוץ או על משטחים רטובים.
8. על מנת להפחית סכנת חבלה מחלקים זזים, יש לנתק ממקור המתחלפני תיקון המכשיר א ניקוי.
9. למברשת חשמלית זו בידוד כפול. יש להשתמש אך ורק בחלקים חלופיים תואמים. ראה הוראות עבור תחזוקת מתקנים בעלי בידוד כפול.
10. מתקן בעל בידוד כפול מסומן בצורה אחת או יותר שמובאת להלן: המילים "בידוד כפול" או "מוצר בעל מבדד כפול" או סימן הבידוד הכפול (מרובע חסום במרובע). במתקן בעל בידוד כפול, קיימות שתי מערכות של בידוד במקום הארקה. לא קיים מנגנון הארקה על מתקן בעל בידוד כפול, ואין להוסיף אמצעי הארקה למתקן הנ"ל. תחזוקת מתקן בעל בידוד כפול דורשת זהירות מלאה, ידע קודם על אודות המערכת, ותיקון רק על ידי בעל מקצוע מורשה. חלקים חלופיים עבור מכשיר בעל בידוד כפול מוכרחים להיות זהים לחלקים שהם מחליפים.
11. על מנת להפחית את סכנת התלקחות, אין להשתמש בנוזלים דליקים כמו בנזין, או באזורים שחומרים מסוכנים עלולים לבוא במגע עם המכשיר.
12. במכשיר יכולים להשתמש ילדים מגיל שמונה ומעלה, אנשים בעלי לקות פיזית, פגיעה באחד החושים או ביכולת הקוגניטיבית, או מחסור בידע וניסיון, אך ורק בהשגחה או לחילופין לאחר הדרכה באשר לבטיחות שימוש, אך ורק אם הם מבינים את סכנות השימוש במכשיר. יש להשגיח על ילדים על מנת לוודא שהם לא משחקים עם המכשיר. אין לאפשר לילדים לטעוק בניקיון ותחזוקת המכשיר ללא השגחה.
13. יש להשתמש במברשת החשמלית עבור ניקוי יבש בלבד. אין להשתמש במברשת החשמלית בחוץ או על משטחים רטובים.
14. אין להרים חפצים חדים או קשים בעזרת המברשת החשמלית. חפצים כמו פינים, סיכות ראש, נעצים, צבעונים וחודי עיפרון עלולים לגרום נזק לגליל המברשת או לצרעה.
15. יש תמיד לוודא שהמכשיר מנותק מהחשמל בטרם חיבור המברשת החשמלית.
16. אין לשמן את המנוע. המנוע משומן ואטום תמידית.
17. יש להיוועץ במומחה ריצוף לפני שימוש במברשת החשמלית על גבי משטחים קשיחים. לאחר מכן יש לבדוק את המברשת החשמלית במקום אחר כדי לוודא שהריצוף לא נפגע.
18. המברשת החשמלית אסורה לשימוש על גבי רצפות בעלות גימור מבריק או ממורק. בנוסף, כאשר מעבירים את המברשת החשמלית על גבי רצפה ממורקת או בעלת גימור מבריק, המברשת החשמלית לא אמורה לפעול ועל המוטות להיות במצב מאונך, יש להעמיד את המברשת החשמלית על גלגליה האחוריים עבור רצפות בעלות גימור מבריק או ממורק.

1. דושת רגל
2. ידית מתכווננת
3. דושת שחרור הנעילה
4. שליטה בזרם אוויר
5. גליל המברשת
6. לשוניות שחרור לוחית השטיח

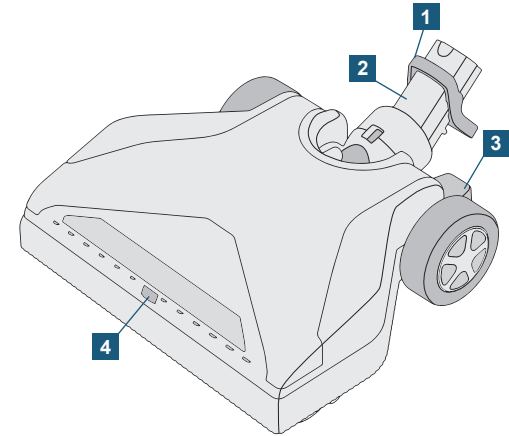
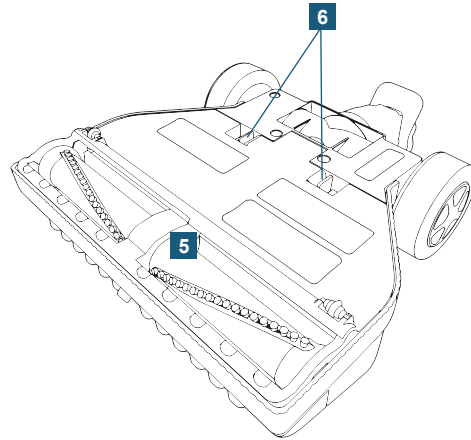

**שליצורקשרעםמפיץ
רייבנו מורשה להחלפת
הרצועהשלמברשתהחשמלית
ועזרים נוספים.**

גימור מבריק או ממורק.

⚠️ זהירות: המברשת החשמלית אסורה לשימוש על גבי רצפות בעלות גימור מבריק או ממורק.

בנוסף, כאשר מעבירים את המברשת החשמלית על גבי רצפה ממורקת או בעלת גימור מבריק, המברשת החשמלית לא אמורה לפעול ועל המוטות להיות במצב מאונך, יש להעמיד את המברשת החשמלית על גלגליה האחוריים עבור רצפות בעלות גימור מבריק או ממורק.

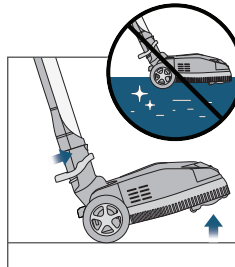

שליטה בזרימת אוויר

למברשת החשמלית יכולת לשלוט בזרם האוויר. עבור משטחים עדינים, כגון מרבדים, שטיחי מיקרופייבר ומזרונים, יש להשתמש במברשת החשמלית במצב שבו פתחי האוויר נמצאים באוריינטציה סגורה. עבור שימוש אחרים, יש להשתמש במברשת החשמלית יחד עם פתחי האוויר באוריינטציה סגורה.

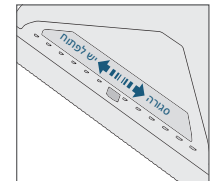

מדריך לפתרון בעיות

המכשיר נבדק ועבר סדרת בדיקות מקיפה. לצורך פתרון בעיה, יש לפעול על פי נהלי התיקון הבאים על מנת לאתר את הבעיה ולפתור אותה. אם אינך מסוגל לפתור את הבעיה, אנא פנה למרכז השירות המורשה מטעם החברה עבור קבלת שירות. יש לפנות למרכז השירות או ליבואן החברה במידה וברשימה שלהלן לא מופיע אופן תיקון התקלה.

⚠ אזהרה: יש לנתק את המכשיר מהחשמל טרם תיקונו. במידה והמכשיר לא ינותק, המשתמש יסתכן בהתחשמלות או בחבלה.

הנושא	גורמים אפשריים	פתרונות אפשריים
מנוע המברשת החשמלית אינו פועל.	לחצן הידית לא מופעל.	יש ללחוץ על הכפתור שעל ידידת הצינור.
	ידידות מתכווננות לא מחוברות.	יש לוודא שהידידות המתכווננות מחוברות כפי שצריך.
	אין חיבורים לידידות מתכווננות.	יש לוודא שהידידות מחוברות כפי שצריך.
	איפוס המנוע האוטומטי נכנס לפעולה.	יש לכבות את המכשיר. לכבות לשלושים לשניות. להדליק את המכשיר.
מנוע המברשת החשמלית פועל אבל המבקשת עצמה אינה מסתובבת.	חגורה שבורה.	יש לנתק מהחשמל; להסיר את לוחיות השטיח; לוודא שהמברשת מסתובבת בחופשיות; להחליף את החגורה.
המברשת החשמלית נעצרה ולא ניתן לסובב אותה ידנית.	חפץ נתקע בחלל המברשת.	יש לנתק מהחשמל; להסיר את לוחיות השטיח; להסיר חפצים זרים; לוודא שהמברשת מסתובבת בחופשיות.
	בלאי של המנשא.	יש ליצור קשר עם היבואן הרשמי של החברה, או עם מרכז השירות עבור החלפת גליל המברשת.
המברשת החשמלית לא אוספת לכלוך כראוי.	תא האוויר נסתם.	יש לנתק מהחשמל; להסיר את לוחית השטיח; לנקות את תא האוויר ביסודיות.
	צינור או ידידות מתכווננות נסתמו.	יש לנתק מהחשמל; לפתוח את החסימה; לחבר אל המכשיר; לוודא שזרם האוויר נע בחופשיות דרך הצינור.
	סיבי המברשת לא באים במגע עם השטיח.	יש לוודא שלוחית השטיח נמצאת במקום הנכון טרם חיבור המכשיר; יש להחליף את המברשת אם הזיפים בשימוש קצרים מדי.

הפעלת והרכבת המברשת החשמלית

הרכבה

1. טרם השימוש במברשת החשמלית, יש לעקוב אחר המדריך המהיר למשתמש על מנת להכין את המכשיר.
2. יש להכניס את המוט התחתון לתוך בעל הקצה הבולט לתוך הפתח שממוקם בחלק העליון של המברשת החשמלית. יש ללחוץ עד למטה עד שכתור הנעילה משמיע צליל נקישה.

פעולה

3. יש לחבר את המכשיר לחשמל.
4. ללחוץ עלכפתור ההפעלה. המכשיר מיד יתחיל לפעול במהירות גבוהה.
5. על מנת להתיר את המכשיר מהמצב האנכי, יש ללחוץ בעזרת הרגל השמאלית על דוושת שחרור הנעילה. לאחר מכן למשוך אחורנית.
6. על מנת להפעיל את המברשת החשמלית, יש ללחוץ על המתג שעל ידית הצינור. יש לשחרר את הכפתור על מנת לכבות את המברשת החשמלית.
7. יש להבריג את השטיח באמצעות המברשת החשמלית בתנועות קצרות וחופשיות. יש לאפשר למברשת החשמלית והמכשיר להשלים את העבודה.

8.

על מנת לנעול את המברשת החשמלית במצב אנכי, יש ללחוץ בעזרת הרגל השמאלית על דוושת הנעילה. לאחר מכן יש לאחוז בידיה המתכווננת ולדחוף אותה קדימה עד שמערכת הידית נתונה במצב נעילה. יש לשחרר את דוושת הנעילה.

על מנת לנתק את המברשת החשמלית מהמוט, יש להניח את הרגל על גבי דוושת השחרור מעל הידית המתכווננת.

9.

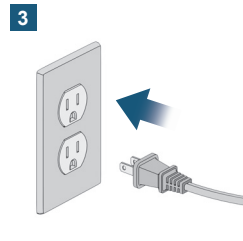
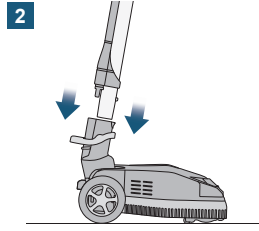
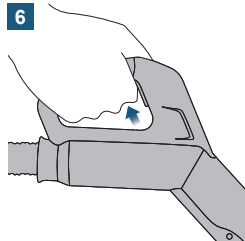
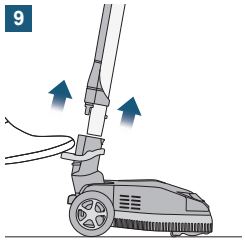
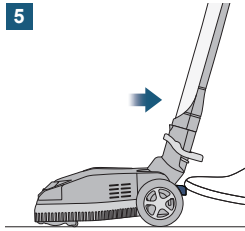
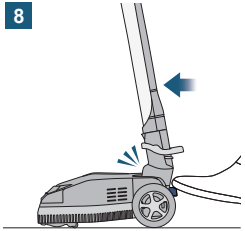
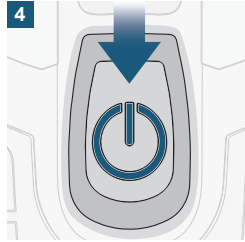
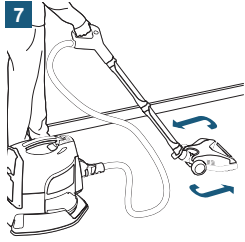

עבור הביצועים הטובים ביותר, אנחנו ממליצים לכם להחליף את חגורת המבקשת החשמלית מדי 12 עד 18 חודשים או כאשר מבחינים בביצועי ניקיון נמוכים יותר. למברשת החשמלית יש חגורה חלופית אחת, וניתן להחליפה במספר דקות. החגורה החלופית ממוקמת בכיס מתחת ללוחית השטיח. עבור חגורות חלופיות נוספות יש ליצור קשר עם היבואן הרשמי של החברה.

⚠ אזהרה: תמיד יש לנתק את המכשיר מהחשמל בעת הפעלתו

1. יש להפוך את המברשת החשמלית כך שתפנה אל הרצפה. יש לשחרר את לוחית השטיח באמצעות שחרור שני התפסים מגעילתם שעל החלק האחורי של המברשת החשמלית.
2. יש לתפוס את מניף החגורה לסובב אותו לכיוון לוחית השטיח על מנת לחשוף את החגורה ואת גלגלת המנוע.
3. בעזרת מברג שטוח, יש להרים מעלה כלפי הקצוות את גליל המברשת עד שהוא לא נוגע במברשת החשמלית.
4. יש להחליק את החגורה מציר המנוע ולאחר מכן להסיר את גליל המברשת מהמברשת החשמלית.
5. יש להשליך את החגורה הישנה ולהחליף אותה בחגורה חדשה. יש לחבר את הקרסים של החגורה החדשה לאלו של ציר גליל המברשת.
6. יש לסובב את גליל המברשת עד שהזיפים יופיעו כפי שמופיעה בתרשים מספר 6. יש למקם את גליל המברשת והחגורה מעל גלגלת המנוע כך שהקרסים של החגורה החדשה מקבילים לקרסים של גלגלת המנוע.

7. שים לב לקצות גלגל המברשת בצורת 'מתומן' ולכיסים בצורת 'מתומן' במברשת החשמלית. יש לשים לב לצלעות ה'יישור' ליד הכיסים בצורת 'מתומן' שבתוך המברשת החשמלית. יש למשוך את גליל המברשת קדימה על מנת להסיר את החלק הרפוי בחגורה או על מנת להשאיר את החגורה במקומה על. יש למקם את גליל המבקשת בצורה כזו שפקקים בצורתה- 'מתומן' נמצאים על גבי צלעות ה'יישור'.
8. יש להחליק קדימה בעזרת האגודלים את הפקקים בצורת ה-'מתומן' עד שגליל המברשת נופל לתוך הכיסים שמעוצבים בצורת 'מתומן' ונמצאים בתוך המברשת החשמלית.
9. יש לוודא כי הפקקים שמעוצבים כמו 'מתומן' יושבים כפי הנדרש בכיסים המעוצבים כמו 'מתומן'. יש לסובב את גליל המברשת על מנת לוודא שהחגורה ממוקמת כפי שצריך על גליל המברשת וגלגלת המנוע.
10. יש לסגור את דלת החגורה על ידי סיבובה קדימה וסגירתה לכדי סגירה.
11. יש להתקין מחדש את לוחית השטיח, ולוודא כי התפסים הקדמיים והאחוריים מותקנים כפי שצריך. החלפת החגורה הסתיימה.

1

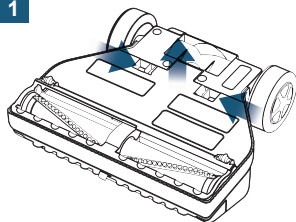

2

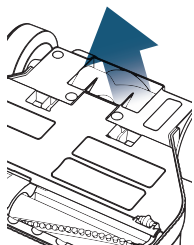

10

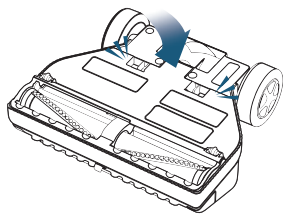

7B

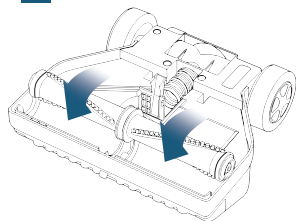

8

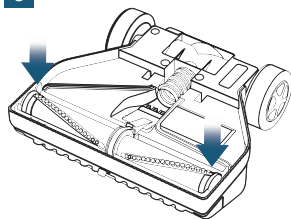

9

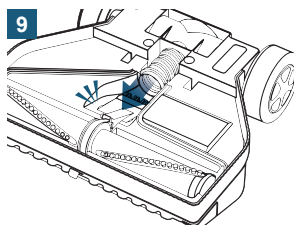

יש ליצור קשר עם מפיץ
ריינבו מורשה להחלפת
הרצועה שלהמברשתהחשמלית
ועזרים נוספים.

5B

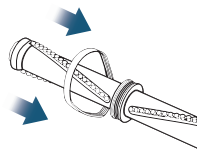

6

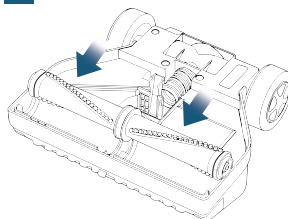

7A

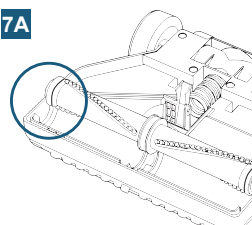

3

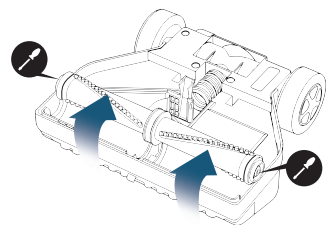

4

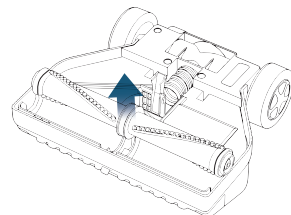

5A

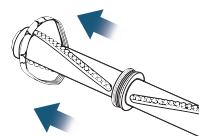



rainbowsystem.com

טרוי, מישיגן | Rexair LLC

© 2019 Rexair LLC | R17480AH-0